



LADEKRAM
TRUCK CRANE

HLK 86 HP





LADEKRAN



TRUCK CRANE

AUSGEREIFTE KRANTECHNIK

STARK IN DER HUBKRAFT

LEICHT IM GEWICHT

PERFEKT IM DETAIL

EXPERIENCED DESIGN

POWERFUL LIFTING CAPACITY

LOW TARE WEIGHT

ADVANCED TECHNOLOGY

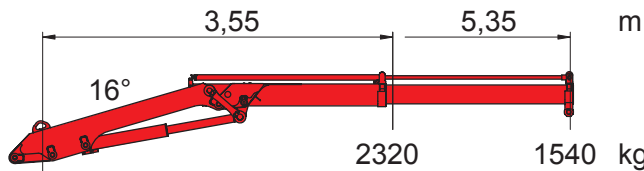

a1 5,42 m max. hydraulische Reichweite (Arm gestreckt) / max. outreach (horizontal position)

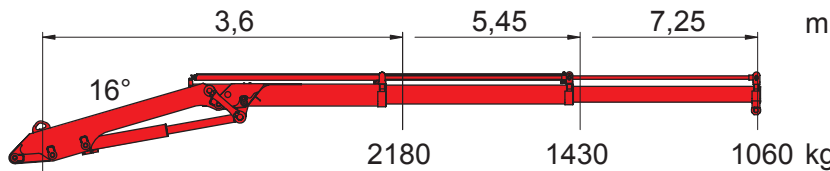

a2 7,32 m max. hydraulische Reichweite (Arm gestreckt) / max. outreach (horizontal position)

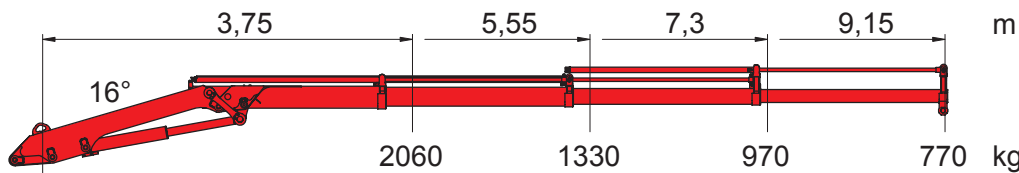

a3 9,22 m max. hydraulische Reichweite (Arm gestreckt) / max. outreach (horizontal position)

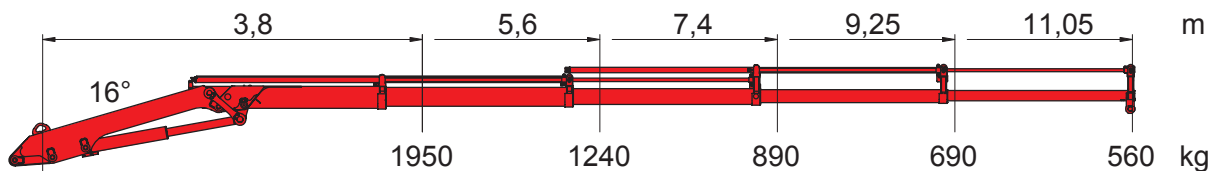

a4 11,12 m max. hydraulische Reichweite (Arm gestreckt) / max. outreach (horizontal position)

Hubarmstellung +16°. Alle Traglastangaben bis zur maximalen hydr. Reichweite gelten ohne Handstücke. Sämtliche Angaben gewissenhaft, jedoch unverbindlich. Konstruktionsänderungen vorbehalten.

Position of main boom +16°. All lifting capacities for max. hydr. outreach are to be understood excluding any manual extensions. All data given without obligation and subject to alteration without notice.

HLK 86 HP (bis 86 kNm)

Technische Daten/technical data		a1	a2	a3	a4
		Einfach-Ausschub single extension	Zweifach-Ausschub double extension	Dreifach-Ausschub triple extension	Vierfach-Ausschub quadruple extension
Standard-Reichweite max.	m	5,35	7,25	9,15	11,05
Standard hydraulic outreach	m				
Hydraulischer Ausschub (unter Last verfahrbar)	m	1,80	3,60	5,40	7,20
Hydraulic extension (extendable with load)	m				
Höhe in Transportstellung (ab Aufbaurahmen)	m	1,97	1,97	1,97	1,97
Height in transport position	m				
Kranbreite (Stützen eingeschoben), Standard	m	2,32	2,32	2,32	2,32
Width of crane-support legs retracted standard	m				
Abstützweite Standard b1	m	4,60	4,60	4,60	4,60
Width between support legs b1 (standard stabilizers)	m				
Kranbreite (Stützen extra weit b2)	m	2,32	2,32	2,32	2,32
Width of crane incl. b2 (extra wide stabilizers)	m				
Abstützweite (seitlich extra weit, b2)	m	5,13	5,13	5,13	5,13
Width between support legs b2 (extra wide stabilizers)	m				
Max. Betriebsdruck	bar	260	260	260	260
Max. working pressure	bar				
Erforderliche Motorleistung	kW/PS	15,5/21	15,5/21	15,5/21	15,5/21
Power requirement of engine	kW/HP				
Erforderliche Förderleistung der Pumpe	l/min	30	30	30	30
Recommended output of pump	l/min				
Schwenkbereich	°	410	410	410	410
Slewing range	°				
Schwenkmoment	Nm	10000	10000	10000	10000
Slewing torque	Nm				
Ölbehälterinhalt	l	35	35	35	35
Capacity of oil tank	l				
Schwenkzeit für 410°	sec.	20	20	20	20
Slewing time for 410°	sec.				
Hubzeit von Tiefst- auf Höchststand	sec.	13	13	13	13
Lifting time from min. to max.	sec.				
Eigengewicht einschließlich ausfahrbarer Abstützung b1/b2	ca. kg	905/960	995/1050	1065/1120	1125/1180
Dead weight incl. standard extendable stabilizers b1/b2	approx. kg				
Platzbedarf (Einbaubreite) Grundgerät b1/b2	m	0,67	0,67	0,67	0,67
Space required (depending on superstructure) b1/b2	m				
Platzbedarf (Einbaubreite bei spez. Schlauchführ.) b1/b2	m	0,74	0,74	0,80	0,80
Space required incl. hose guide b1/b2	m				

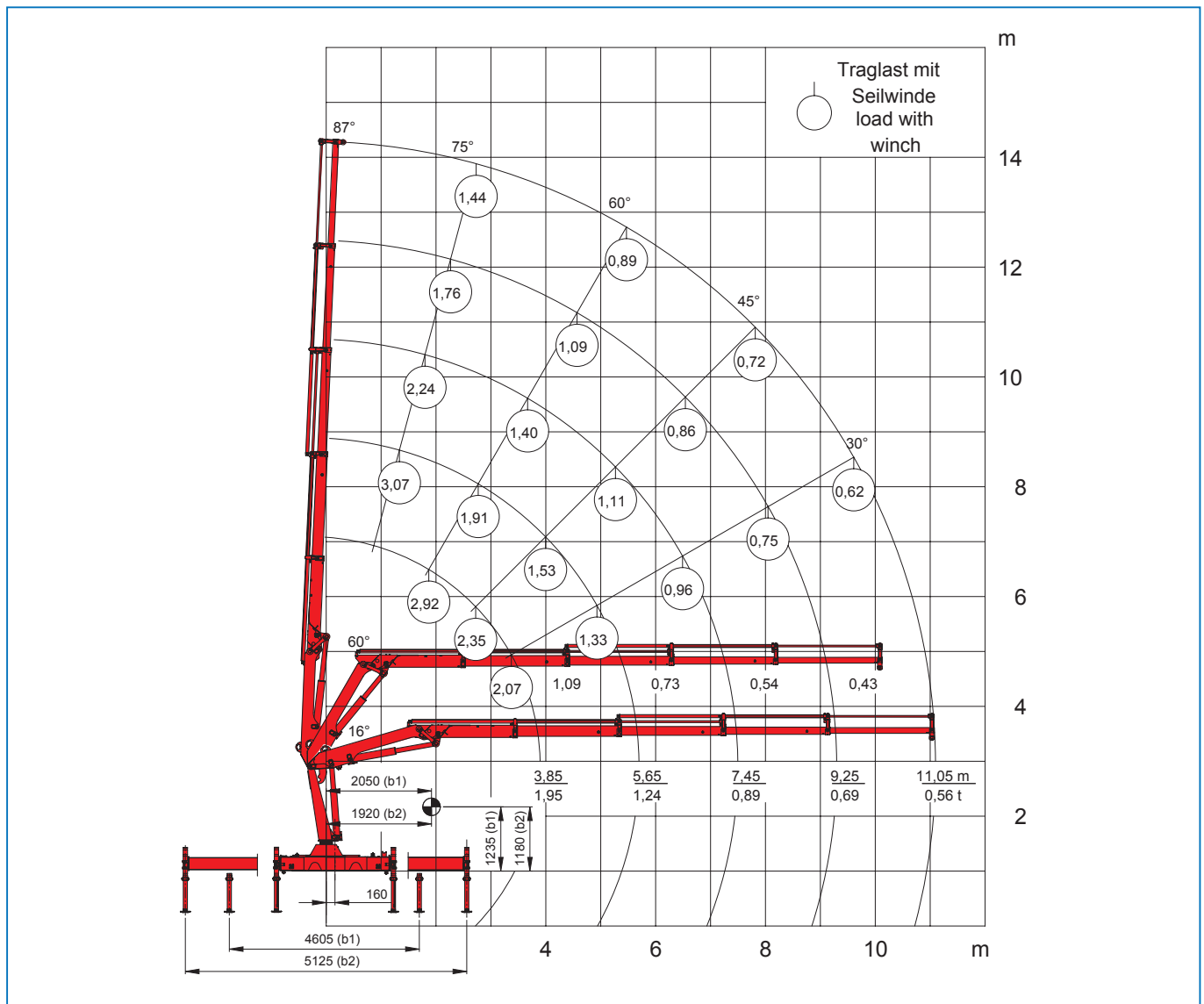

Sämtliche Angaben sind gewissenhaft, jedoch unverbindlich. Konstruktionsänderungen vorbehalten.
 All data given without obligation and subject to alteration without notice.

Aufbaumaße/ dimensions HLK 86 HP

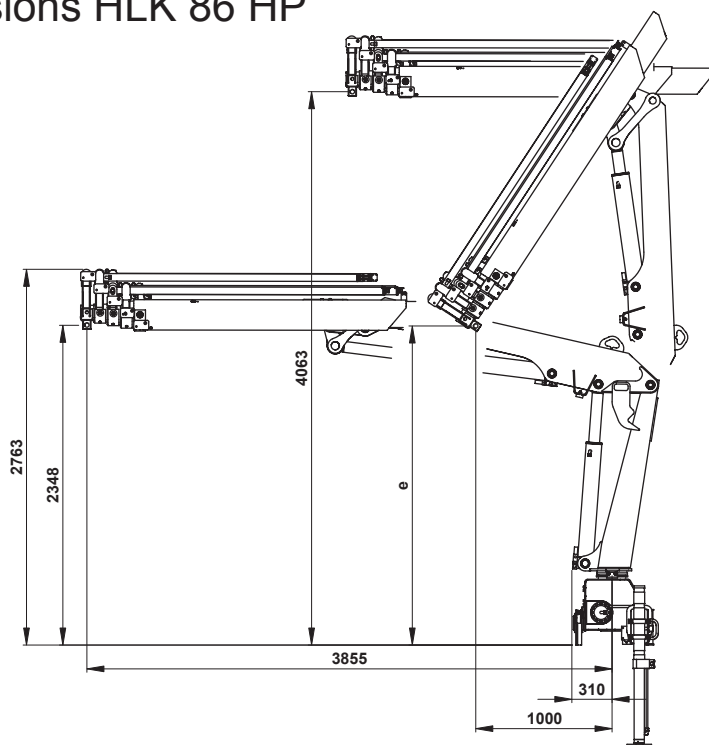

Maß "e"	
a1	2720
a2	2600
a3	2460
a4	2340

Transportstellung parking position

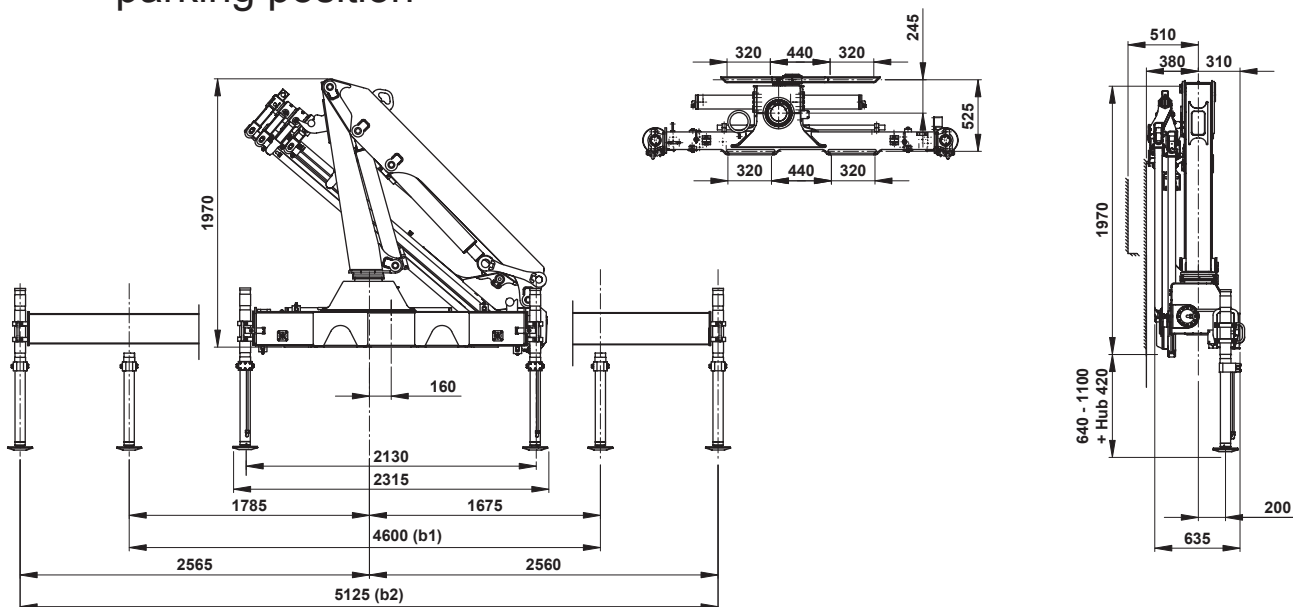

Sämtliche Angaben sind gewissenhaft, jedoch unverbindlich. Konstruktionsänderungen vorbehalten.
All data given without obligation and subject to alteration without notice.

10.03



MKG Maschinen- und Kranbau GmbH

Daimler-Benz-Straße 6 · D-49681 Garrel

Tel. +49 (0) 44 74/8 97-0 · Fax +49 (0) 44 74/8 97-10

e-mail: info@mkg-krane.de · <http://www.mkg-krane.de>